

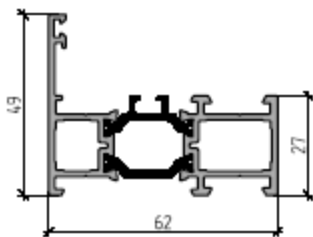

ООО «Новые Конструкции»  
 Каширское шоссе, д.3, корп.2  
 тел. (495) 740-55-54, факс (495) 660-23-04  
 e-mail: [sa@newconst.ru](mailto:sa@newconst.ru) <http://www.newconst.ru>

## Профили рамного остекления с терморазрывом W62

W62.0101



Рама 27/49 мм

W62.0102

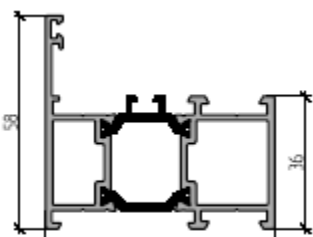

Рама 36/58 мм

W62.0103

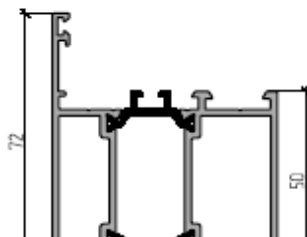

Рама 50/72 мм

W62.0104

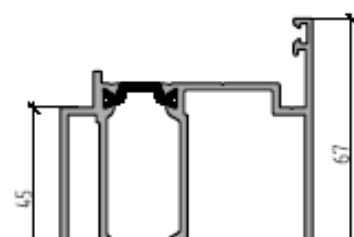

Рама компланарная 45/67 мм наружного открывания

W62.0105

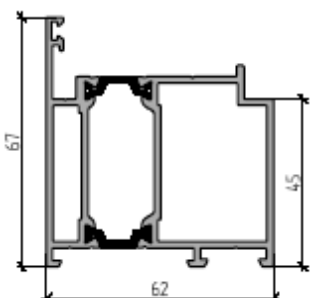

Рама компланарная 45/67 мм внутреннего открывания

W62.0106

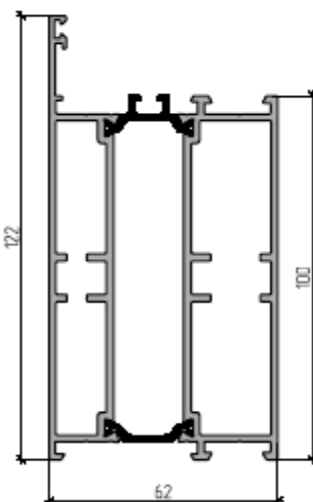

Рама 100/122 мм

W62.0201

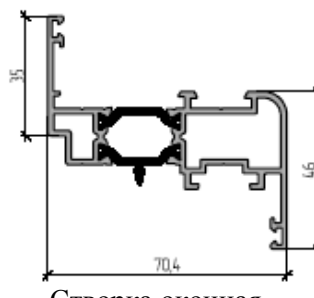

Створка оконная 46/68 мм

W62.0202

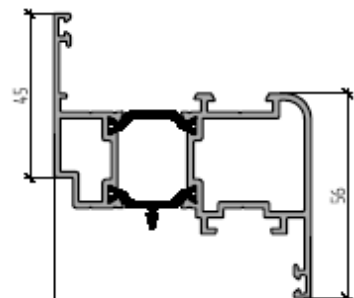

Створка оконная 56/78 мм

W62.0204

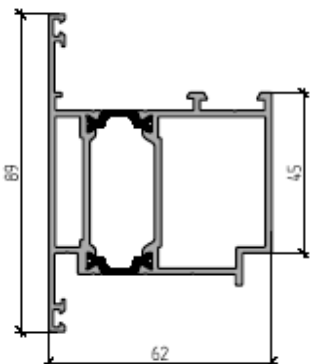

Створка компланарная Т-обр. 45/89 мм наружного открывания

W62.0205

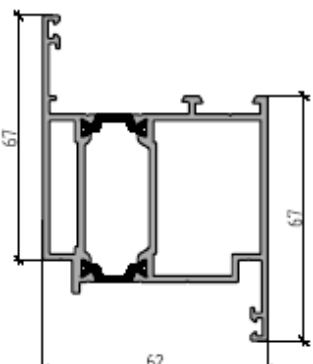

Створка компланарная Z-обр. 67/89 мм внутреннего открывания

W62.0301

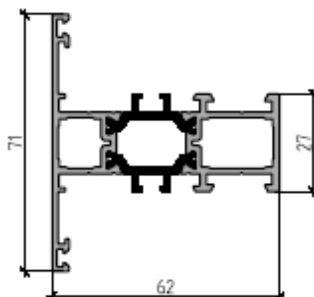

Импост 27/71 мм

W62.0302

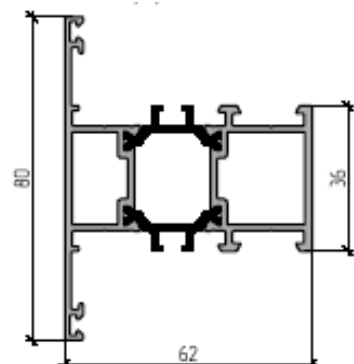

Импост 36/80 мм



ООО «Новые Конструкции»  
 Каширское шоссе, д.3, корп.2  
 тел. (495) 740-55-54, факс (495) 660-23-04  
 e-mail: [sa@newconst.ru](mailto:sa@newconst.ru) <http://www.newconst.ru>

## Профили рамного остекления с терморазрывом W62

W62.0303

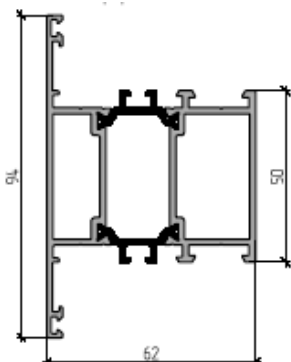

Импост 50/94 мм  
 W62.0801

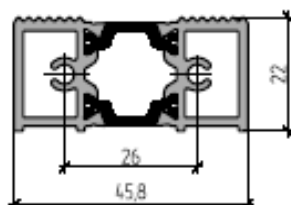

Порог 22 мм теплый

W62.0805

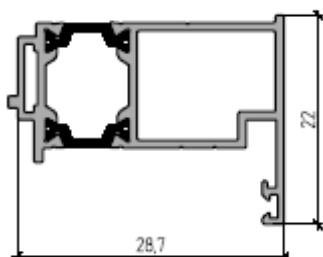

Профиль дверной  
 вспомогательный 22 мм

W62.0809

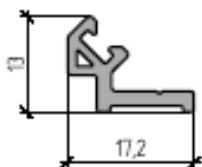

Клипса «трубы»  
 внутренняя

W62.0501

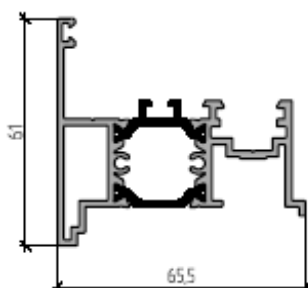

Штульп 61 мм

W62.0802

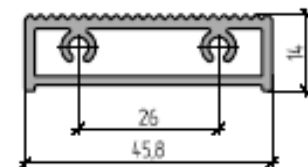

Порог 14 мм холодный

W62.0806

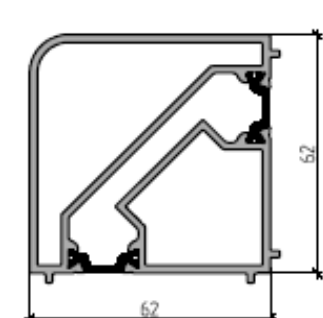

Соединитель 90 град.

C48.0603

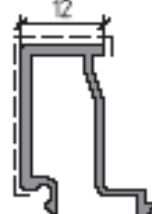

Штапик 12 мм

W62.0502

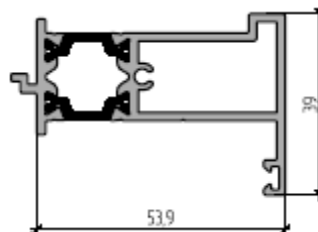

Штульп 39 мм

W62.0803

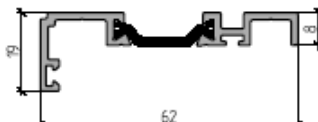

Профиль примыкания  
 двери 19 мм

W62.0807

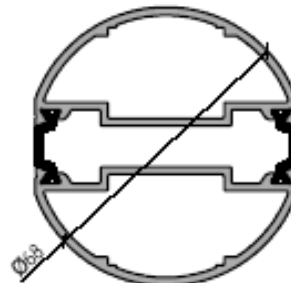

Соединитель «труба»  
 68 мм

C48.0604

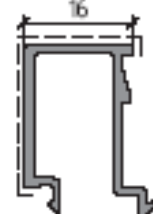

Штапик 16 мм

W62.0701

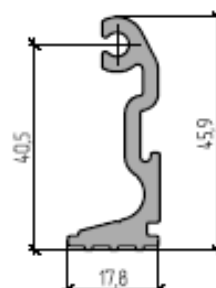

Профиль крепления  
 импоста

W62.0804

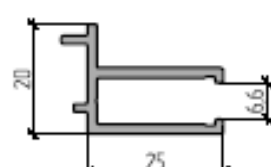

Профиль термоком-  
 пенсационный 20 мм

W62.0808



Клипса «трубы» наружная

C48.0605

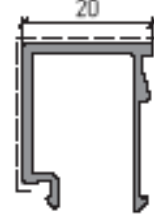

Штапик 20 мм



ООО «Новые Конструкции»  
Каширское шоссе, д.3, корп.2  
тел. (495) 740-55-54, факс (495) 660-23-04  
e-mail: [sa@newconst.ru](mailto:sa@newconst.ru) <http://www.newconst.ru>

### Профили рамного остекления с терморазрывом W62

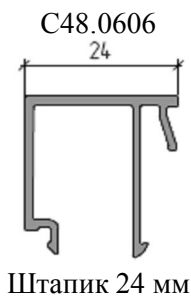

Штапик 24 мм

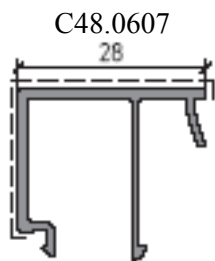

Штапик 28 мм

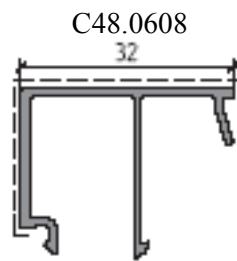

Штапик 32 мм

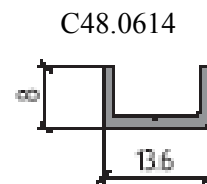

Профиль выравнивающий